

[GO!Japan! 日本応援ミサンガ作り方]

[用意するもの]

●使用刺しゅう糸

A.B

25番刺しゅう糸は
1かせ(8m)です。

青:367 …… 1m (6本)
赤:701 …… 1m (2本)
白:800 …… 2.5m (1本)

1) 使用する刺しゅう糸を必要本数カットします。糸を配色順に並べ、端から15cmのところをクリップで留めます。右端のよこ糸は厚紙などに巻くと扱いやすくなります。

2) ミサンガ全体図を見ながら「表よこ巻き結び」(たての糸が表面にでます)と「表たて巻き結び」(よこの糸が表面にでます)を組み合わせて結んでいきます。

3) 結び終わったら、結び始めと終わりを3本ずつに分け約6cm三つ編みをします。止め結びをして余った糸をカットしたら出来上がりです。

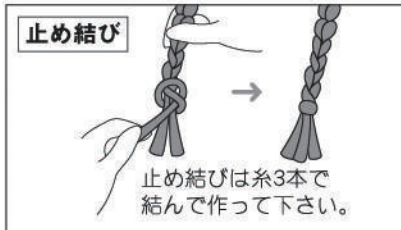
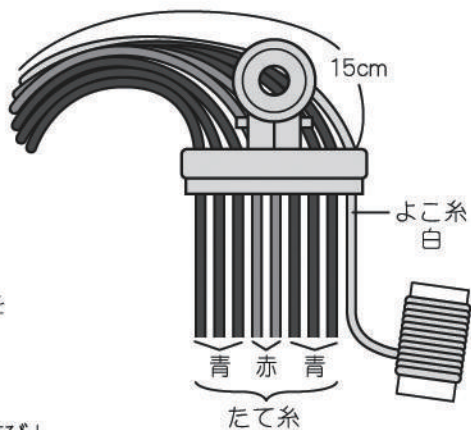
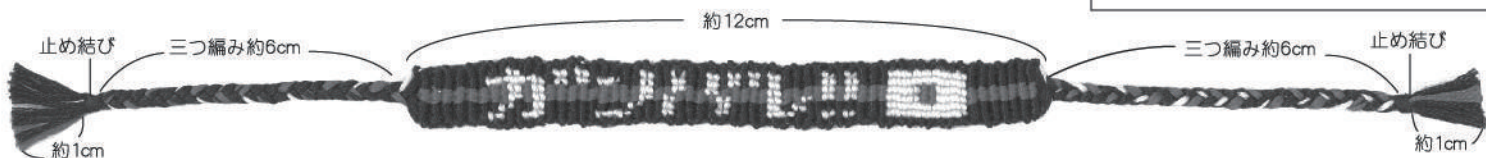

表よこ巻き結び

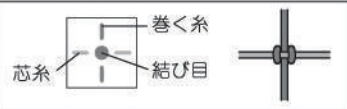

右から左へ結ぶ

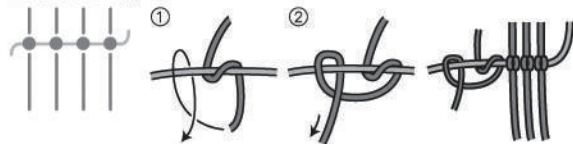

左から右へ結ぶ

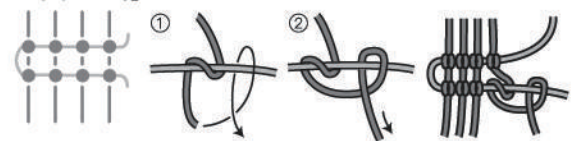

2回結んで1目の出来上がりです。芯糸が真横に流れます。

表たて巻き結び

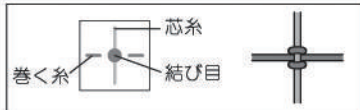

右から左へ結ぶ

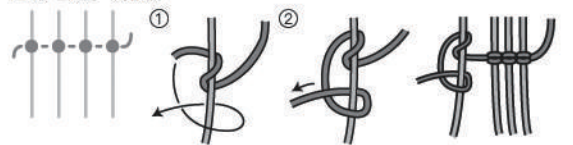

左から右へ結ぶ

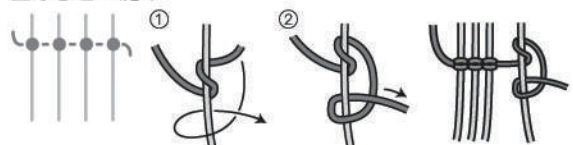

2回結んで1目の出来上がりです。続けて結ぶ時は芯が順番に変わりますが、巻く糸が常に同じになります。

[ミサンガ全体図(4種共通)]

■ 赤(表よこ巻き結び) ■ 青(表よこ巻き結び) ■ 白(表たて巻き結び) ■ ……1目

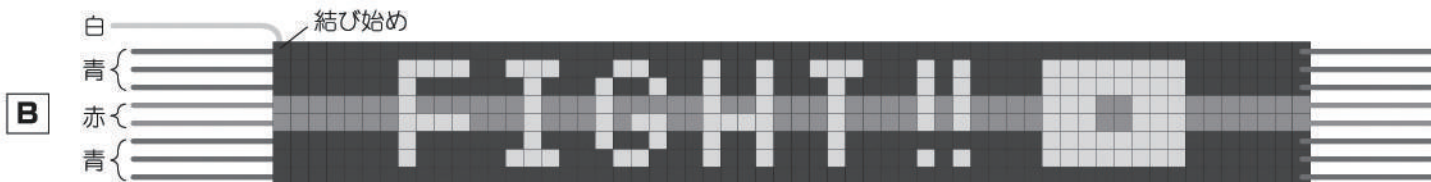
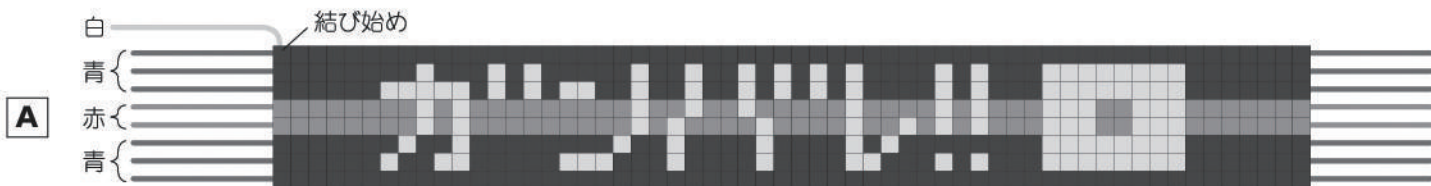



GO! Japan!

日本応援ミサンガ

【用意するもの】

●オリムパス25番刺しゅう糸(綿100%) … 2色

白：850 … 1かせ
紺：358 … 1かせ

25番刺しゅう糸は
1かせ(8m)です。

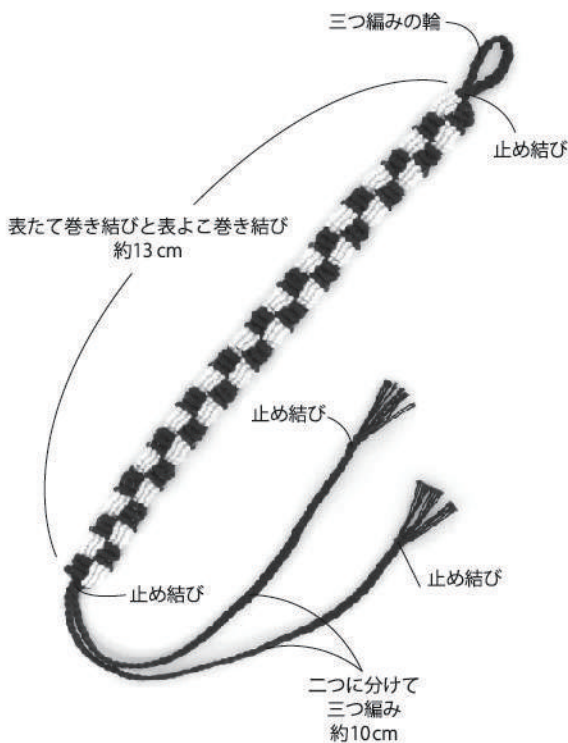

【作り方】

●使用刺しゅう糸

白：850…4mカット 1本

紺：358…2mカット 3本

市松模様

- 1) 2m カットの紺の糸を3本揃えます。
- 2) 糸の長さの半分の所をセロテープで机などに固定し、下図のように三つ編みの輪を作ります。



① 2mの糸3本で三つ編みを3cm 作ります。



② 三つ編みした部分を図のように、二つに折って小さな輪を作ります。

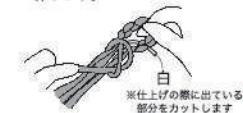

③ 白の糸を②の三つ編みの輪の中にはさみ、止め結びをします。

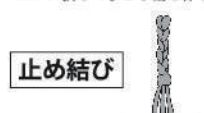

止め結びは糸1本で 結んで作って下さい。

- 3) 三つ編みの輪をもう一度、机などにセロテープで固定します。



白 紺 紺 紺 紺 紺
1 2 3 4 5 6

- 4) 「表たて巻き結び」と「表よこ巻き結び」を下図の順に結んでいきます。

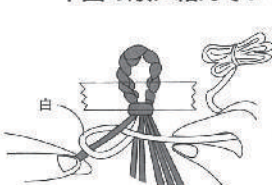

① 紺1の糸を芯糸にして左手に、白の糸を右手に持ちます。白の糸を紺の糸の上からかけて、1回結びます。

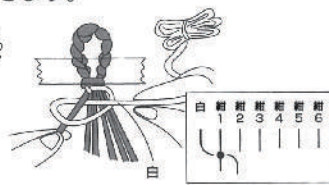

② もう一度、①と同じように結べば表たて巻き結びが1目出来ます。

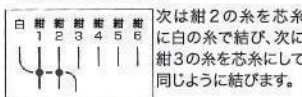

次は紺2の糸を芯糸に白の糸で結び、次に紺3の糸を芯糸にして同じように結びます。

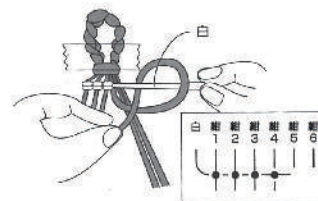

③ 今度は白の糸を芯糸にして、紺の糸で表よこ巻き結びをします。芯糸を右手で持ち、紺4の糸を左手で持って、芯糸の上からかけ、輪の中から引き出して結びます。表たて巻き結びと同じで、2回結んで1目が出来ます。

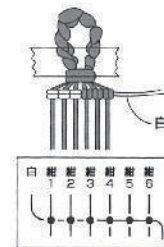

④ 紺5、紺6の糸も同じように結び、1段目が出来上がります。

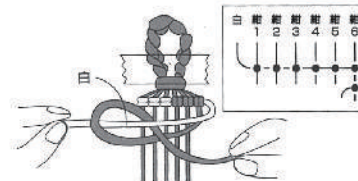

⑤ 2段目は今まで右に流れていた白の芯糸が左に流れます。芯糸を左手に、巻く糸を右手に持って、結び方は③と同じ表よこ巻き結びです。紺6、紺5、紺4の順に結びます。

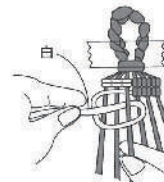

⑥ 次は白の糸が巻く糸になります。白の糸を左手に持ち、紺3の糸を芯にして表たて巻き結びをします。紺2、紺1を芯糸として、白の糸で表たて巻き結びを左端まででき、2段目が出来ます。

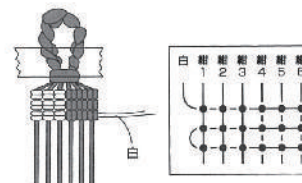

⑦ ①～④をくり返して3段目を結んでいきます。

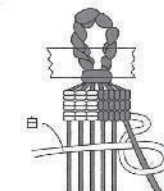

⑧ 4段目は今までと配色をかえます。結び方は今までと同じです。

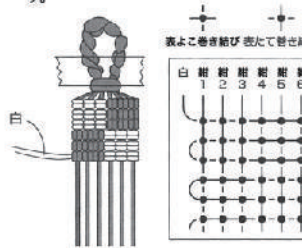

⑨ 同じように結んでいきますが、3段ごとに配色をかえます。白で巻くときは表たて巻き結び、紺は表よこ巻き結びで作ります。



⑩ 約13cm結んだら、止め結びをします。しっかりとかく結び、白の糸は結んだ端で切ります。紺の6本の糸を3本ずつに分け、それぞれ、三つ編みを約10cmして止め結びをします。

出来上がり!

※出来上がりの長さはお好みに調整してください。

